

Marley jest międzynarodową firmą działającą w branży materiałów budowlanych znaną przede wszystkim jako producent systemów odprowadzających wodę.

W ofercie firmy Marley w Polsce znajdują się:

- systemy rynnowe
- systemy kanalizacji wewnętrznej i zewnętrznej
- odwodnienia
- systemy wentylacyjne
- drzwi harmonijkowe
- systemy sanitarne

## Instalacje podtynkowe



W ofercie systemów sanitarnych znajdują się spłuczki podtynkowe (do umywalki, WC), dolnopluki (o pojemności 3-6-9 litrów) oraz wszystkie potrzebne do instalacji elementy (przyłącza kolanowe, rozety, kolana, rury przedłużające i inne).

System sanitarny Marley to:

- nowoczesne wzornictwo
- niezawodna technika
- funkcjonalność
- prosty montaż

Dzięki instalacjom Marley można w sposób estetyczny i funkcjonalny urządzić każdą łazienkę. Wszystkie instalacje dopływowe i odpływowe ułożone są z tyłu za spłulką podtynkową, dzięki czemu pozostaje wiele wolnej powierzchni przy projektowaniu łazienki. Skuteczna technika oszczędzania wody i ciekawy wygląd przycisku spłukiwania umożliwiają nowoczesne wyposażenie łazienki.

## Spłuczka podtynkowa (do podmurowania lub zamurowania)

### Model 1500



- idealna do wykonania montażu we własnym zakresie
- do podmurowania lub zamurowania, z przyciskiem spłukiwania z przodu
- stelaż z blachy ocynkowanej do mocowania w sześciu punktach
- z wmontowaną w pełni izolowaną spłulką podtynkową (3-6-9 litrów) oraz dwufunkcyjnym mechanizmem spłukującym lub funkcją „start – stop”
- w komplecie ze wszystkimi elementami przyłączeniowymi i materiałami mocującymi
- przycisk spłukiwania, element wypełniający i nogi są dostępne jako wyposażenie dodatkowe

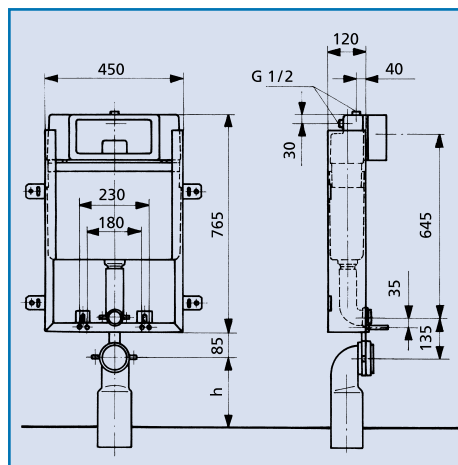

## Stelaż ze spłuczką do WC (do zabudowy lekkiej)



- samonośna konstrukcja stalowa wykonana z profili ocynkowanych
- idealne rozwiązanie do łatwego montażu we własnym zakresie
- występuje w wersji z zamontowaną fabrycznie, w pełni izolowaną spłuczką dwufunkcyjną (6-9 litrów i 3 litry) lub w systemie „start – stop”
- w wyposażeniu znajdują się wszystkie złączki oraz materiały mocujące
- łatwy sposób obudowania płytami kartonowo-gipsowymi
- możliwość regulacji wysokości i głębokości zabudowy

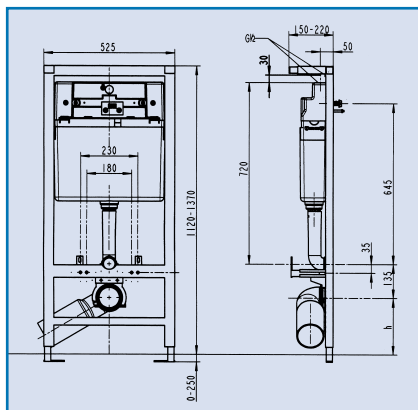

## Stelaż do umywalki (do zabudowy lekkiej)

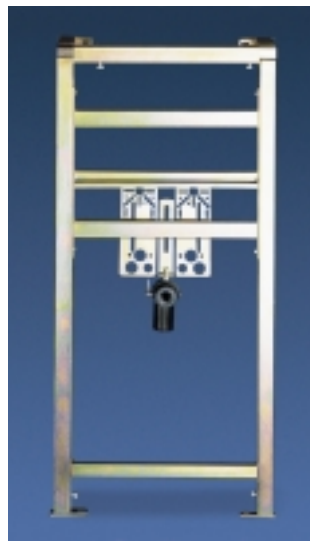

- samonośna konstrukcja stalowa wykonana z profili ocynkowanych
- idealne rozwiązanie do łatwego montażu we własnym zakresie
- uniwersalne zastosowanie przy wszelkiego rodzaju umywalkach
- łatwy sposób obudowania płytami kartonowo-gipsowymi
- możliwość regulacji wysokości i głębokości zabudowy

**Stelaże do zabudowy lekkiej uzupełnione są szeroką gamą dodatkowych elementów wyposażenia.**

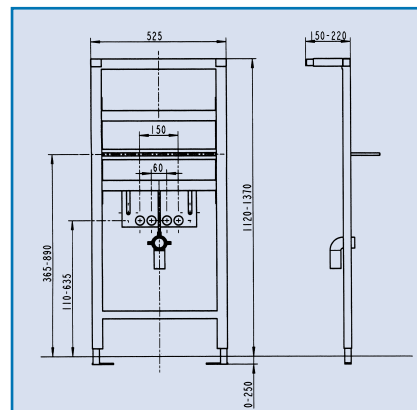

## Krok 1

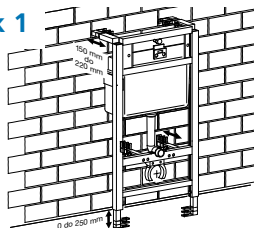

Stelaż ze spłuczką do WC, do zabudowy lekkiej. Instalacja odbywa się w sposób prosty i szybki. Regulowana wysokość i głębokość zabudowy ułatwia właściwe ustawienie elementów. W kartonie znajduje się komplet elementów mocujących.

## Krok 2

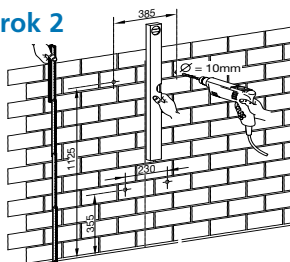

Po ustawieniu stelaża należy zaznaczyć położenie otworów w ścianie. W celu dokładnego określenia pozycji otworów należy użyć poziomicy. Otwory należy wykonać wiertłem  $\varnothing$  10 mm.

## Krok 3

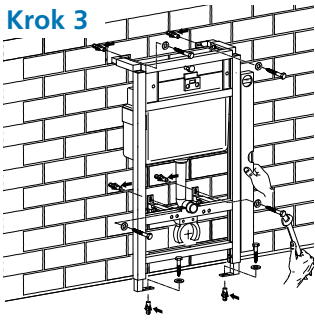

Do otworów należy włożyć kołki rozporowe i zamocować śrubami stelaż. Przy pomocy poziomicy sprawdzić ustawienie stelaża.

## Instrukcja montażu

## Krok 4

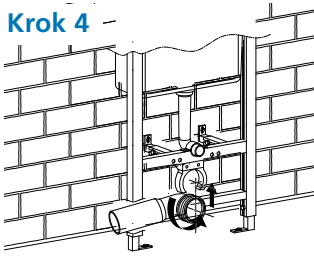

Przyłącze odpływowe jest zakładane do obejmy i zabezpieczane znajdującym się w opakowaniu elementem. W zależności od potrzeb istnieje możliwość skrócenia przyłącza lub zmiany jego pozycji.

## Krok 5

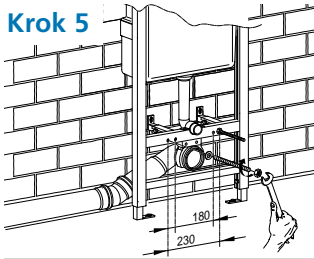

Szpilki gwintowane montowane są w zależności od rodzaju sanitariatu ceramicznego w odstępach 180 lub 230 mm. Dopasowane i zamocowane przyłącze należy podłączyć do rury odpływowej  $\varnothing$  110 mm. Podłączyć wodę bieżącą, a następnie elementy obudować płytami kartonowo-gipsowymi, które później należy jedynie obłożyć glazurą ceramiczną.



## Przyciski do spłukiwania

W ofercie znajdują się 2 rodzaje przycisków: do pojedynczego spłukiwania z funkcją start – stop oraz do dwufunkcyjnego spłukiwania (6 lub 9 litrów oraz 3 litry), dzięki któremu sami regulujemy ilość zużywanej wody.

Przyciski do spłukiwania montowane są od przodu spłuczki.

Po zabudowaniu spłuczki montujemy dowolnie wybrany przycisk. W komplecie znajduje się obramowanie, ramka montażowa, przycisk, popychacze mechanizmu spustowego oraz śruby mocujące.

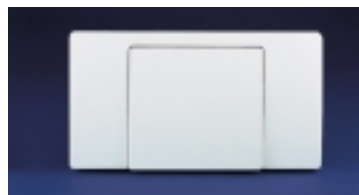

Przyciski dostępne są w bogatej gamie kolorystycznej: biel, chrom mat oraz najbardziej popularne kolory pastelowe.





## Dolnopełki

W ofercie firmy Marley znajdują się również dolnopełki. Wszystkie produkty są w pełni izolowane od wewnątrz styropianem oraz wyposażone w cichy zawór napelniający. Podłączenie wody możliwe jest z trzech stron spłuczki.









Wszystkie standardowe złączki i elementy mocujące znajdują się w wyposażeniu.



## Kolorystyka dolnopełków:

Standard 900	Luxus 600
 biały	 biały
	 beżowy
	 manhattan
	 pergamon

  

Luxus 900	Luxus 900 2 MT*
 biały	 biały
 beżowy	 beżowy
 manhattan	 manhattan
 pergamon	 pergamon

\* Kolory dostępne na specjalne zamówienie

## Dolnopełki

### Dolnopełek Luxus 900 / 2 MT

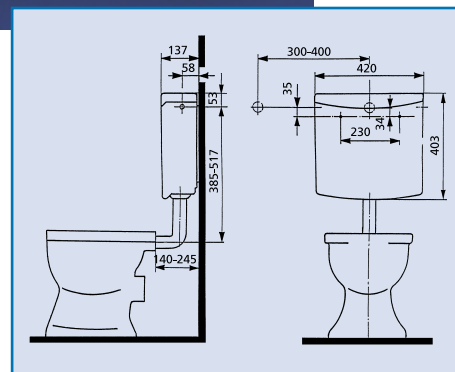

- regulowana ilość wody spłukującej: 6 lub 9 litrów oraz 3 litry
- dwufunkcyjny mechanizm spłukujący
- prosty montaż
- krótki czas napełniania oraz duża wydajność spłukiwania
- niski poziom hałasu (< 20 dB)
- wypełnienie styropianowe zapobiegające tworzeniu się skroplin.

## Dolnołuk Luxus 900



- regulowana ilość wody spłukującej 6-9 litrów

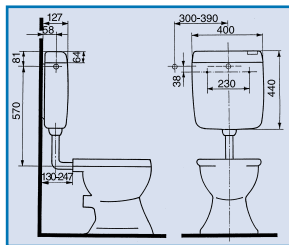

## Dolnołuk Luxus 600



- ilość wody spłukującej 6 litrów

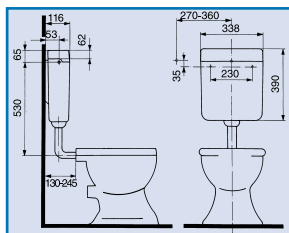

## Dolnołuk Standard 900



- regulowana ilość wody spłukującej 6-9 litrów

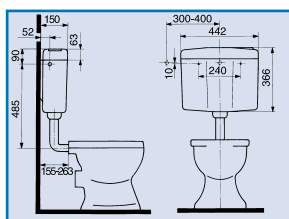

## Wszystkie dolnołuki charakteryzują się:

- wodooszczędnym mechanizmem zatrzymującym spłukiwanie
- prostym montażem
- krótkim czasem napełnia-

nia oraz dużą wydajnością spłukiwania

- niskim poziomem hałasu (< 20 dB)
- wypełnieniem styropianowym zapobiegającym tworzeniu się skroplin.

## Akcesoria



Prosta regulacja ilości wody spłukującej przy pomocy umieszczonej u góry śruby regulującej.

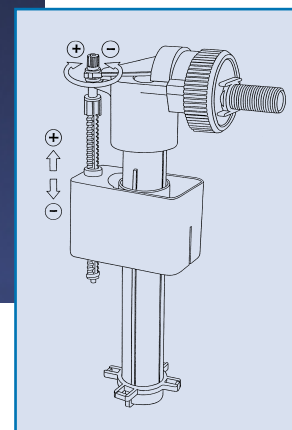













## Uniwersalny zawór napełniający do modernizacji starych dolnołuków

- regulowana ilość wody spłukującej: 6 lub 9 litrów oraz 3 litry
- możliwość regulacji
- pływak o płaskim kształcie (50 mm)
- szybko reagujący mechanizm zaworu hydrodynamicznego
- niski poziom hałasu (< 20 dB)
- możliwość zastosowania we wszystkich dolnołukach wykonanych z tworzywa sztucznego lub ceramicznych, a także w spłuczках podtynkowych.

















## Akcesoria dodatkowe

W celu połączenia sanitariatu z systemem odpływowym firmy Marley, oferujemy całą gamę niezbędnych do instalacji elementów. Dzięki nim możliwe jest wykonanie szybkiego i prostego montażu.



Artykuł		Artykuł	
<b>1</b>	Przyłącze kolanowe do WC 22°, Ø 110		<b>8</b> Rozeta prosta 
<b>2</b>	Przyłącze kolanowe do WC 45°, Ø 110		<b>9</b> Rozeta składana 
<b>3</b>	Przyłącze kolanowe do WC 90°, Ø 110		<b>10</b> Kolano 230 x 230 mm 
<b>4</b>	Przyłącze sztucerowe do WC 150 mm, Ø 110		<b>11</b> Kolano 380 x 210 mm 
<b>5</b>	Przyłącze sztucerowe do WC 250 mm, Ø 110		<b>12</b> Kolano 390 x 350 mm 
<b>6</b>	Przyłącze sztucerowe do WC 400 mm, Ø 110		<b>13</b> Rura przedłużająca 300 mm 
<b>7</b>	Sztucer mimośrodowy, Ø 110		

## Kolorystyka produktów sanitarnych Marley

Kolory podstawowe	Kolory wg RAL*	Kolory niestandardowe*
 biały	 biały 9010	 ciemna zieleń
 beżowy	 czarny 9005	 biały
 manhattan	 żółty 1004	 karmelowy
 pergamon	 czerwony 3003	 sunset
		 natura
		 flanel
		 kalipso
		 agais

\* Kolory wg RAL oraz kolory niestandardowe są dostępne na specjalne zamówienie